

seit 2010 KREFELDER
FUCHSFALLE

2026



KREFELDER FUCHSFALLE





Die Krefelder... ... im Einsatz fürs Niederwild und den Artenschutz seit 2010.

Heute kann man wirklich sagen, dass aus einer fixen Idee bei Bier und Schnaps eine Vision geworden ist. Die Idee war unserem Niederwild durch eine bessere Biotopgestaltung und einer effektiveren Raubwildbejagung wieder auf die Sprünge zu helfen. Dieses ist uns hervorragend gelungen, so dass wir auch heute noch nachhaltig sehr gute Niederwildstrecken erzielen können und die Bruterfolge bei den Bodenbrütern deutlich gestiegen sind.

„Nebenbei“ hat sich eine große Nachfrage nach unserem Konzept und unseren nach

und nach entwickelten Produkten ergeben. Die sehr große Nachfrage zeigt uns, das wir nach wie vor ein Thema bearbeiten, was Jäger und andere Naturnutzer und -schützer sehr beschäftigt. Das freut uns sehr und treibt uns an weitere Produkte für diese Zielgruppe zu entwickeln und unter dem Namen „Krefelder“ zu vertreiben.

2026 – was ist neu?

Im letzten Jahr stieg die Nachfrage nach Fallen für den besiedelten Raum sehr stark an. Die invasiven Arten wie Nutria und Waschbär verursachen immer mehr Schäden. Aber auch Fuchs und Marder besiedeln immer mehr die Städte. Dieses haben wir zum Anlass genommen hierfür Produkte zu entwickeln, die dort sehr gut genutzt werden können. Die Fallen haben wir mit vielen technischen Details ausgestattet, die das tägliche Tun sehr erleichtern und somit die Fangjagd weiter verbessern. Wir freuen uns euch dieses präsentieren zu können und freuen uns sehr auf die interessanten Gespräche über Marderfalle, Mülltonnenfalle, abnehmbare Reusen, verbesserte Fasanentonnen und vieles mehr.

Neu ist zudem, das wir unserem Gaumen auch etwas Gutes tun wollen. Deshalb haben wir nun unseren „Luntenzünder“ mit ins Programm aufgenommen. Lasst euch überraschen.

Eure Krefelder



Krefelder Luntenzünder

Der Krefelder Luntenzünder ist ein Kräuterlikör, der Tradition, Handwerkskunst und kräftigen Geschmack perfekt vereint. Der fein abgestimmte Kräuterlikör mit 32,0 % Vol überzeugt durch seine aromatische Tiefe und seine unverwechselbare Charakterstärke.

- Kräuterlikör mit markanter Würze
- kräftig, vollmundig & aromatisch
- perfekt als Geschenk oder für gesellige Runden nach der Jagd

Entfachte die Tradition: Der Krefelder Luntenzünder – für Jäger, die mehr erwarten als nur einen Kräuterlikör.



Innovation und Historie

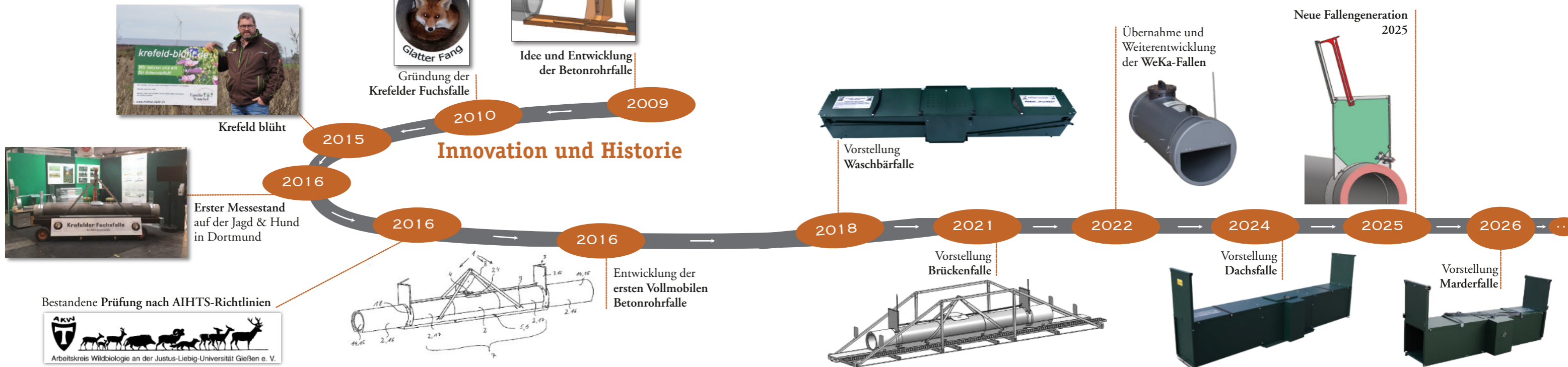

Krefeld blüht



Gründung der Krefelder Fuchsfalle

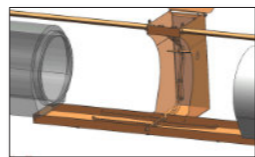

Idee und Entwicklung der Betonrohrfalle



Erster Messestand auf der Jagd & Hund in Dortmund

Bestandene Prüfung nach AIHTS-Richtlinien

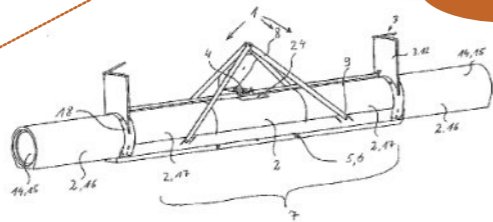

Entwicklung der ersten Vollmobilen Betonrohrfalle



Vorstellung Waschbär-falle

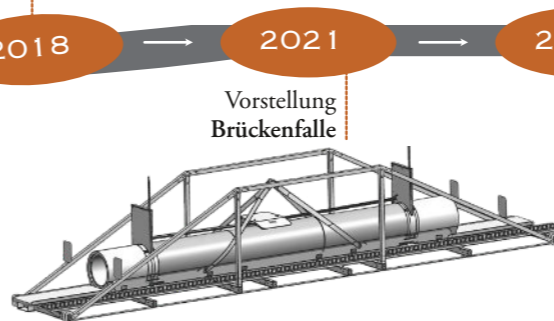

Vorstellung Brückenfalle



Übernahme und Weiterentwicklung der WeKa-Fallen

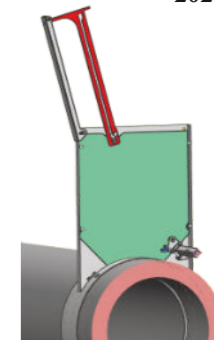

Neue Fallengeneration 2025



Vorstellung Dachsfalle



Vorstellung Marderfalle



Unsere Betonrohrfallen-Flaggschiff „Premium“

- einfachstes Bedienkonzept
- sichere Handhabung
- funktionssicher bei allen Wetterlagen
- wird einsatzfertig geliefert
- Fangraum ohne jeden Lichteinfall

Schiebergehäuse abschließbar
Auch bei nicht abgeschlossenem Gehäuse ist der Schieber gegen Diebstahl gesichert

Lichtdichte Schieber

Betonrohre fest über Hakenschrauben mit der Wanne verspannt

große, serienmäßige Abdeckung von Auslöseschacht, einstellbares Auslösegewicht Auslöseschacht mit einem Splint oder Schloss gesichert

Auslösestangen innenliegend (zuschüttbar)

Durchgehende profilierte Wanne stabil, funktional, langlebig

Integrierte 80 cm Betonwippe über Magnete fixiert
Betonwippe herausnehmbar, wenn Sedimente in die Falle gespült werden

Universelles herausnehmbares Fallenmelderblech

Transportstreben serienmäßig

Auslöseschacht mit Korpus fest verspannt

Gesamtlänge: 4,09 m
Gewicht: 530 kg
Lange Haltbarkeit durch verzinkte Metallteile.

Waschbärsicherung: im innenliegenden Betätigungshebel integriert

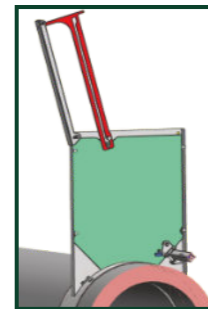

Schieber geöffnet zum Stellen der Falle

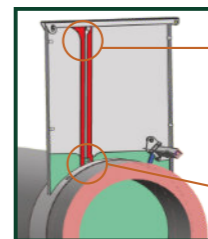

Schieber geschlossen, Waschbärsicherung aktiv

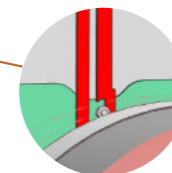

Abdeckung vollständig verschlossen, verhindert Eindringen von Feuchtigkeit (Festfrieren der Schieber) und Insekten



Krefelder Betonrohrfallen entsprechen im Ausrüstungsumfang den einschlägigen Bestimmungen der EC-Richtlinien für Maschinen 2006/42/EG und auch schon heute den einschlägigen Bestimmungen der EU-Verordnung für Maschinen (EU) 2023/1230, die ab dem 20.01.2027 verbindlich ist.



Unsere Krefelder Betonrohrfallen „Fuchsfallen“ im Überblick

Modell „Handwerker“



Ausstattung: Bausatz | 35 kg

Aufbau:

1. eigene Rohre organisieren
2. Rohre ausschneiden
3. Fallenbett herstellen
4. Falle zum Standort transportieren
5. Falle am Standort per Hand montieren

Lieferumfang:

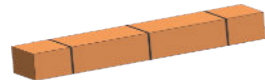

Modell „Sparfuchs“



Ausstattung: Bausatz mit 3 Rohren | 365 kg

Aufbau:

1. Endrohre organisieren
2. Fallenbett herstellen
3. Falle zum Standort transportieren
4. Falle am Standort per Hand montieren

Lieferumfang:

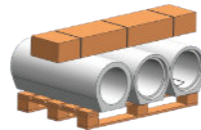

Modell „Revierfertig“

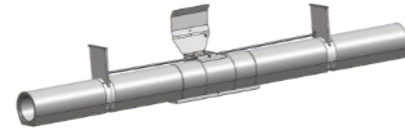

Ausstattung: Bausatz mit 5 Rohren | 585 kg

Aufbau:

1. Fallenbett herstellen
2. Falle zum Standort transportieren
3. Falle am Standort per Hand montieren

Lieferumfang:

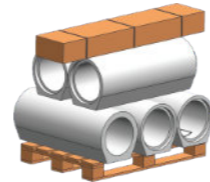

Modell „Mobil“



Ausstattung: Fangraum gebrauchsfertig montiert auf Tragschiene | 640 kg

Aufbau:

1. Falle per Frontlader aufstellen
2. Endrohre verlegen

Lieferumfang:

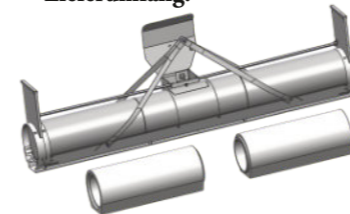

Modell „Mobil Premium“



Ausstattung: Gebrauchsfertig montiert auf Tragschiene | 530 kg

Aufbau:

1. Falle per Frontlader aufstellen

Lieferumfang:

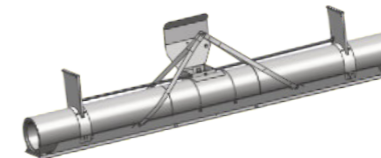

Modell „Krefelder Brückenfalle“

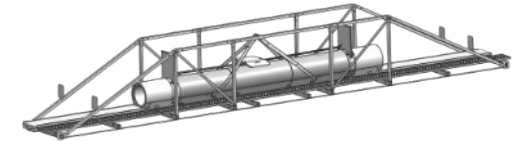

Ausstattung: Fangraum gebrauchsfertig montiert auf Tragschiene | 4 m-610 kg | 6 m-660 kg | 8 m-710 kg

Aufbau:

1. Tragkonstruktion und Geländer an vormontierter Betonrohrfalle montieren
2. Auflagepunkt an den Uferseiten herstellen
3. Fertig montierte Brückenfalle mit Teleskoplader aufstellen

Lieferumfang:

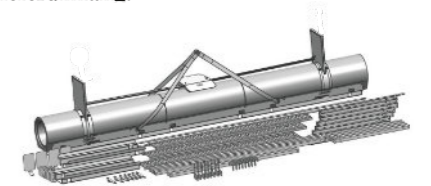



Unsere „Krefelder Brückenfalle“

Einfach durchdacht ...

... gebrauchsfertig wie unsere „Mobil Premium“

... lediglich das Geländer und die Laufroste werden vor Ort montiert

Zulauf
(auffüllen mit Erdboden oder
30 cm Gehwegplatte)

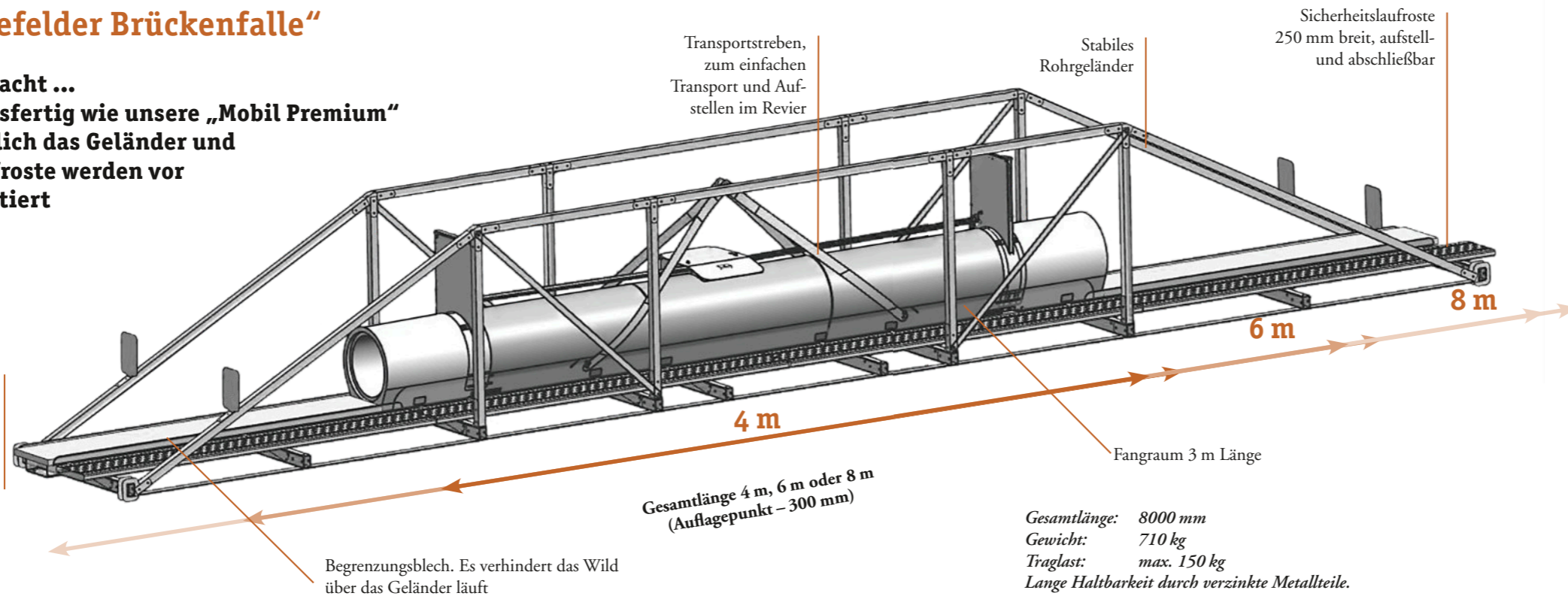

Gesamtlänge: 8000 mm
 Gewicht: 710 kg
 Traglast: max. 150 kg
 Lange Haltbarkeit durch verzinkte Metallteile.

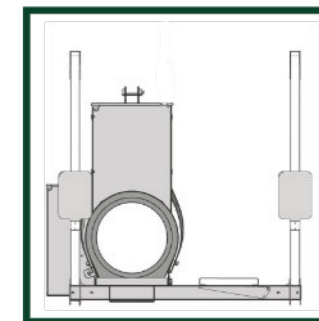

Laufrost abgesenkt

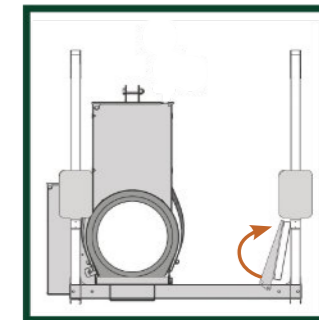

Laufrost hochgeklappt



Die Krefelder Brückenfalle im Überblick

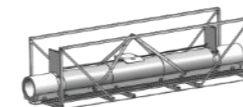

Krefelder Brückenfalle – 4 m

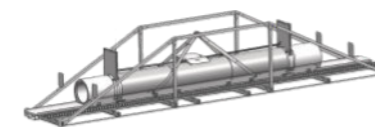

Krefelder Brückenfalle – 6 m



Krefelder Brückenfalle – 8 m

Technische Daten:

Fangraum: 3000 mm | Gestellbreite: 1000 mm | Geländerhöhe: 1080 mm | Laufrostbreite: 250 mm

Gesamtlänge: 4000 mm
Stützweite: 3700 mm
Gewicht: 610 kg

Gesamtlänge: 6000 mm
Stützweite: 5700 mm
Gewicht: 660 kg

Gesamtlänge: 8000 mm
Stützweite: 7700 mm
Gewicht: 710 kg

Besondere Merkmale:

- Weiterentwicklung des Modell „Mobil Premium“
- serienmäßig mit Geländer nach EU-Maschinenrichtlinie
- stabile Fachwerkkonstruktion. Einfache Montage des Geländers und des Laufrostes vor Ort
- einteiliges Laufrost, klapp- und abschließbar, zum Schutz vor unbefugter Benutzung
- sichere und einfache Bedienbarkeit durch seitlich angebrachtes Laufrost und Geländer
- sichere und einfache Entnahme von gefangenem Wild
- Zulauf mit Erdreich oder Gehwegplatten verblendbar
- komplett montiert mit Teleskopklader aufstellbar

Die sichere Lösung für die besten Fangplätze über Gräben und Wasserläufen



Besondere Merkmale Krefelder Fuchsfalle

- einsatzfertig montiert, serienmäßig
- einfachstes Bedienkonzept
- sichere Handhabung
- Betonwippe über Magnete fixiert
- Fallenmelder abschließbar
- geprüft nach den AIHTS-Richtlinien
- konzipiert nach CE-Richtlinien
- bodengleiche Wippe



Standort – Worauf kommt es an

- an Zäunen oder Hecken
- Feldrainen und Uferböschungen
- Zwangswechsel
- über Gräben
- an Hühnergehegen

Alle unsere Betonrohrfallen können mit Erdreich fast vollständig zugeschüttet oder komplett umbaut werden.



Modell „Marder“

Unsere kleine Kastenfalle für Marder, Iltis, Mink, Waschbär und Nutria

NEU

Haken am Schiebergehäuse zum Einhängen des Krefelder Abfangkorbs (kompatibel mit allen Modellen)

Einstellbarer Trageriemen und Tragegurte für den flexiblen Einsatz. Leichtgewicht.

Schiebergehäuse als Übersprungschutz

Schwenkbare Abdeckung zur Freigabe des Handschlitzes und zum Öffnen des Fangraums

Bedienhebel mit integrierter Waschbärsicherung

Senkrechtfallende, innenliegende, frostsichere Fangschieber

Komplette Falle aus verzinktem Stahlblech, super langlebig, auch pulverbeschichtet lieferbar

Unter der Abdeckung des Auslösemechanismus, einfache Montage eines Fallenmelders (Bohrungen bereits integriert) Abdeckung abschließbar

Schmutzmulde, werkzeuglos demontierbar
Leicht zu reinigen



Schiebergehäuse abnehmbar zum einfachen Transport (auch wenn die Schieber geschlossen sind)



Besandeter Boden
Bodengleiche Auslösewippe

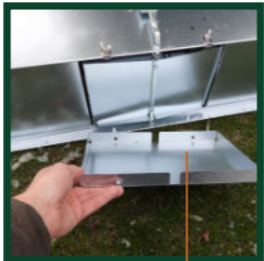

Länge: 1300 mm
Breite innen: 250 mm
Höhe innen: 250 mm
Gewicht: 18 kg

Die Kastenfalle Modell „Marder“ kann per Paketversand in einem Packstück geliefert werden.

Aufbauzeit: < 5 Minuten



Besondere Merkmale Kastenfaller Marder

- tierschutzgerechte Lebendfangfalle
- Abmessung Innenraum 250 x 250 x 1300 mm
- bodengleiche Wippe (glatter Gang = glatter Fang)
- besandeter Boden (im Spezialverfahren hergestellt, abriebfest)
- senkrecht fallende Schieber
- Schieber komplett eingehaust, schnee- und frostsicher
- leicht abnehmbare Schiebergehäuse zum einfachen, platzsparenden Transport, Schieber verbleiben gesichert an der Falle, (wenn nicht vor Ort abgefangen werden kann)
- integrierte Waschbärsicherung am Bedienhebel
- in 4 Stufen verstellbares Auslösegewicht
- optimal für Stadttäger: mit Tragebänder und Tragriemen
- langlebig durch Verwendung von verzinkten Blechen
- auf Wunsch auch Grün pulverbeschichtet
- Handyschlitz zur einfachen, sicheren Kontrolle
- abschließbare Abdeckung für Fallenmelder (Befestigungslöcher vorhanden)
- Wippe arretiert nach Fang automatisch
- Krefelder Abfangkörbe einhängbar, für die sichere Entnahme
- Abfangschieber verfügbar



Fangplatz – Worauf kommt es an

- bei Schadbefall auf Dachböden und Scheunen
- entlang von Zäunen, Wänden und Hecken
- an Zäunen von Geflügelgehegen
- Zwangswechsel über Gräben



Modell „Waschbär“

Die Kastenfalle für den flexiblen Einsatz



Schrauben zum Einhängen des Abfangkorbs



Schublade zum Abdunkeln des Fangraums



Handyschlitz zur Fangerkennung

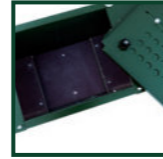

Abnehmbarer Deckel



Trageriemen für den leichten Transport

Komplette Falle aus verzinkten Stahlblech, super langlebig, auch pulverbeschichtet lieferbar



Innenliegende frostsichere Klappen

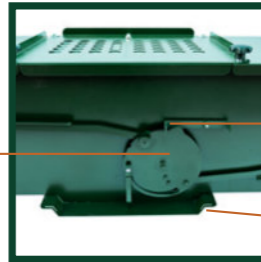

Innovative Einhandspannung

Waschbärsicherung

Schmutzschublade einfach, werkzeuglos herausziehbar



Abdeckung des Auslösemechanismus



Integrierte Wippe
Glatter Gang = Glatter Fang

Länge: 1995 mm
Breite innen: 290 mm
Höhe innen: 270 mm
Gewicht: 32,5 kg

Die Kastenfalle Modell „Waschbär“ kann per Paketversand in 2 Packstücken geliefert werden.

Aufbauzeit < 10 Minuten





Besondere Merkmale Kastenfaller Waschbär

- innovative Einhandspannung mit Waschbärsicherung
- Trageriemen für den leichten Transport
- innenliegende frostsichere Klappen
- integrierte Wippe (Glatter Gang = Glatter Fang)
- Abdeckung des Auslösemechanismus
- abnehmbarer Deckel
- Handyschlitz zur Fangerkennung
- Schrauben zum Einhängen des Abfangkorbs
- verblendete Falle durch Pulverbeschichtung
- Wippe arretiert nach Fang automatisch, kein Einklemmen von Pranken



Fangplatz – Worauf kommt es an

Die **Krefelder Waschbärfalle** sollte an einem Platz aufgestellt werden, der von Raubwild gerne angenommen wird.

- an Feldrainen, Hecken, Uferböschungen, Wasserübergängen, Bachläufen
- Zwangswechsellern

Die Anlage von einem Fangtrichter aus natürlichen Hindernissen ist ratsam und erhöht den Fangerfolg beträchtlich.



Unsere Kastenfalle „Dachs“ & „Dachs Pro“ das Flaggschiff unter den Kastenfallen



Einfachste, sichere Handhabung



Krefelder Abfangschieber Dachs



Haken am Fallenschieber zur schnellen, sicheren Arretierung des Abfangkorbs

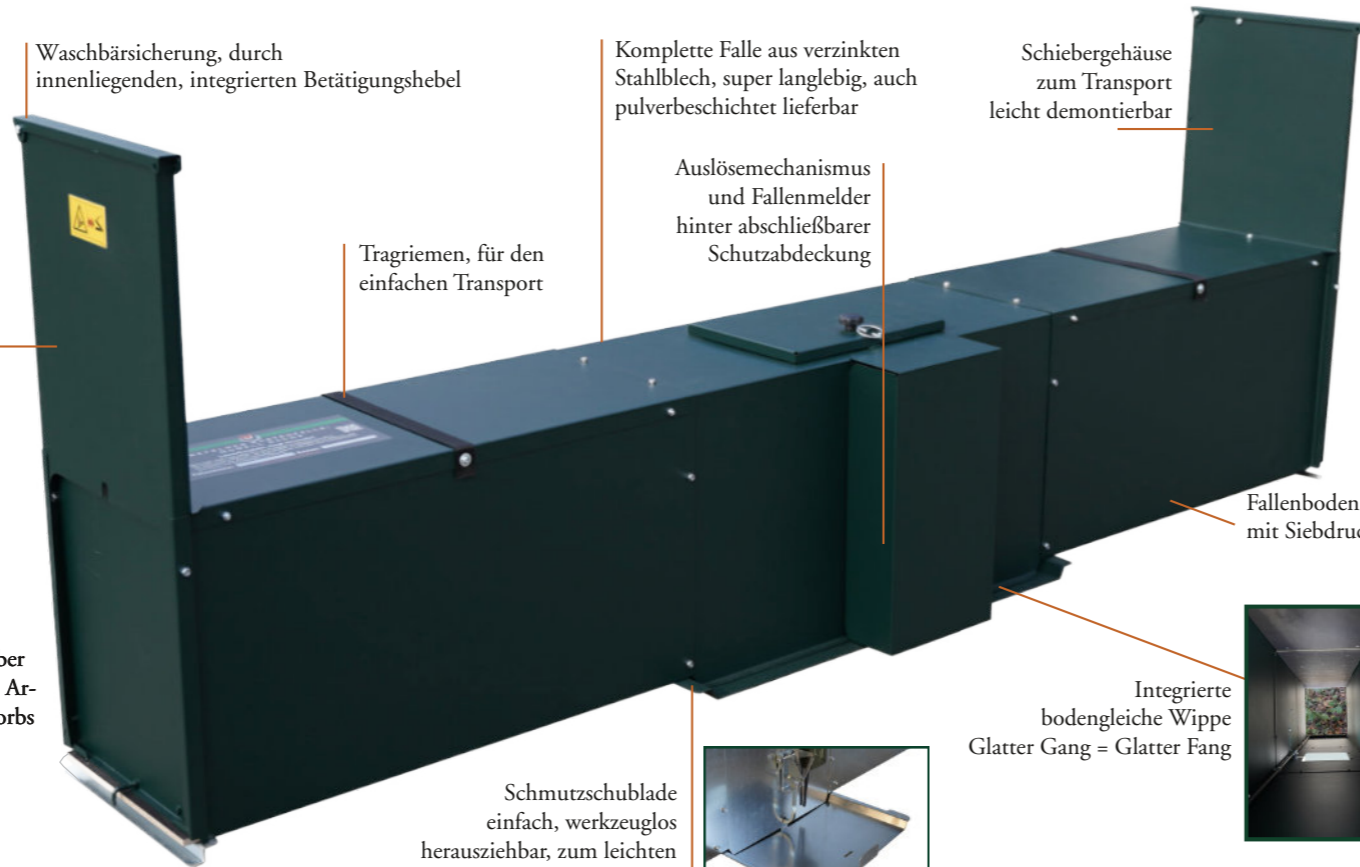

Waschbärsicherung, durch innenliegenden, integrierten Betätigungshebel

Tragriemen, für den einfachen Transport

Komplette Falle aus verzinkten Stahlblech, super langlebig, auch pulverbeschichtet lieferbar

Auslösemechanismus und Fallenmelder hinter abschließbarer Schutzabdeckung

Schiebergehäuse zum Transport leicht demontierbar

Fallenboden ausgelegt mit Siebdruckplatten

Integrierte bodengleiche Wippe Glatter Gang = Glatter Fang

Schmutzschublade einfach, werkzeuglos herausziehbar, zum leichten Reinigen unter der Wippe

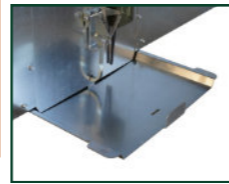

Deckel und Schutzgitter klappbar, auch bei Eis und Schnee einfach zu bedienen, Handschlitz zur Fangerkennung



Auslösegewicht 4-fach werkzeuglos einstellbar, einfache Bedienung, Wippe nach dem Fang arretiert automatisch

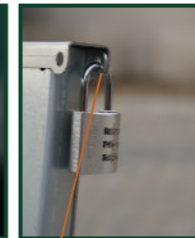

Schiebergehäuse zusätzlich abschließbar



	„Dachs“	„Dachs Pro“
Länge	2000 mm	2400 mm
Breite innen:	330 mm	330 mm
Höhe innen:	420 mm	420 mm
Länge Auslösewippe:	380 mm	780 mm
Gewicht :	ca. 45 kg	ca. 52 kg



Besondere Merkmale Kastenfaller Dachs

- 2,0 m Fangraum, Dachs Pro 2,4 m Fangraum
- Einlauf 330 x 420 mm
- 0,4 m Auslösewippe, Dachs Pro 0,8 m
- auf Wunsch auch Grün pulverbeschichtet
- langlebig durch Verwendung von verzinkten Blechen
- Schieber komplett eingehaust, schnee- und frostsicher
- in 4 Stufen verstellbares Auslösegewicht
- Handyschlitz, zur einfachen, sicheren Kontrolle
- Wippe arretiert nach Fang automatisch, kein Einklemmen von Pranken
- bodengleiche Wippe (Glatter Gang = Glatter Fang)
- Krefelder Abfangkörbe einhängbar, für die sichere Entnahme



Fangplatz – Worauf kommt es an

- an Zäunen oder Hecken
- Feldrainen, Uferböschungen
- Zwangswechsel
- über Gräben
- an Hühnergehegen
- einfach aufstellbar, auch in schlecht zugänglichem Gelände



Erfolgreich und unauffällig: Fallenjagd in der Stadt betreiben mit der „WeKa City“

Krefelder Mülltonnen- falle „WeKa City“: die raffinierte Falle für Stadtjäger!



Harmonisch fügt sie sich ins Stadtbild ein, innen verbirgt sich die tierschutzgerechte Technik.



Mit unserem Abfangschieber „WeKa City“ wird das Raubwild aus der Mülltonnenfalle gedrückt.



Die Krefelder Abfangkörbe oder das Abfangnetz zur sicheren Entnahme an der Mülltonnenfalle einhängen.

Haken zur schnellen, sicheren Arretierung des Abfangkorbs



Deckel abschließbar

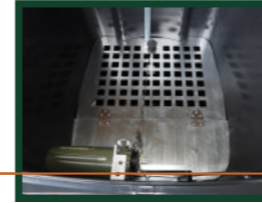

Einfachste Handhabung, Fallenmelder sicher im Zwischenraum montiert.

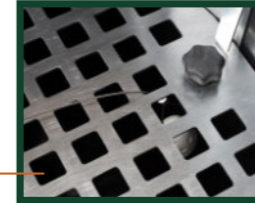

Zugauslösung von oben (z.B. Lockei von Schwarzwaldwässerle oder Meisenknödel mit Lockstoff, nicht im Lieferumfang enthalten). Abreißsicherung verhindert, dass Waschbär und auch Marder sich verletzen können, beim Versuch das Seil durchzubeißen.

Boden mit ausreichend Erdreich oder Ähnlichem zu beschweren, um ein Umwerfen von außen durch andere Waschbären zu verhindern.



Volumen: 240 l
Länge: 730 mm
Breite innen: 570 mm
Höhe innen: 1040 mm
Gewicht: 17,5 kg



Besondere Merkmale WeKa City

- absolute Integrität ins Stadtbild
- einfach und sicher in der Handhabung
- die Mülltonnenfalle ist so entwickelt, dass sich innerhalb des Fangraums keine klappernden Teile befinden. Verhindert nach dem Fang das Entstehen von Geräuschen
- abschließbar um sie vor ungewollten Zugriff zu sichern
- ein elektronischer Fangmelder wird im Zwischenraum integriert und ist von außen, als auch aus dem Fangraum nicht greifbar



Fangplatz – Worauf kommt es an

Die Krefelder Mülltonnenfalle „WeKa-City“ sollte an einem Platz aufgestellt werden, der am besten von Waschbären und Mardern schon des Öfteren aufgesucht worden ist.

- in eine Reihe mit anderen Mülltonnen stellen, mit dem Griff zur Wand und etwas abrücken von der Wand damit das Raubwild ungehindert in die Falle gelangen kann
- auf dem Boden der Mülltonnenfalle gebrauchte, leere Nahrungsmittelbehälter legen.
- aufgehängter Köder an der Abzugsschnur mit intensivem Duftstoff versehen, das kann fertiger Lockstoff, Pflaumenmus, Nuss-Nugat creme etc. sein
- die Anlage einer Duftspur mit Lockmitteln zum Falleneingang ist ratsam und erhöht den Fangerfolg beträchtlich



WeKa invasiv PRO

**Einfachste Handhabung ...
... maximaler Bedienkomfort**

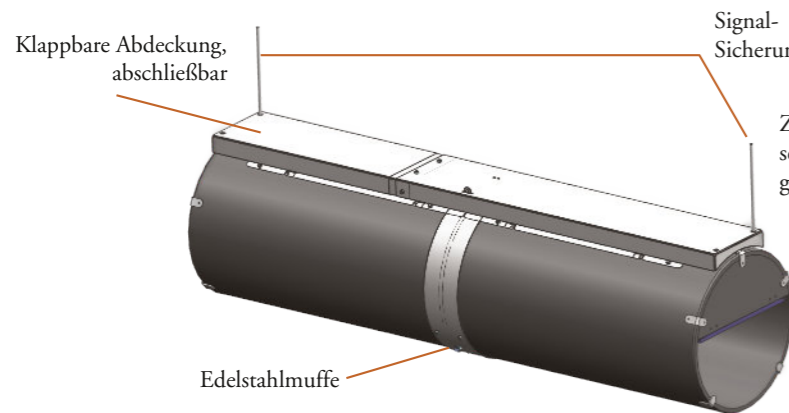

Zum Stellen der Falle wird der Signalstab seitlich von außen unter die Fallenklappen geschoben

Extrem langlebig

Alle Bauteile im unteren Bereich aus Edelstahl, Aluminium und alterungsbeständigem Kunststoff, Abdeckung und Gitter verzinkt

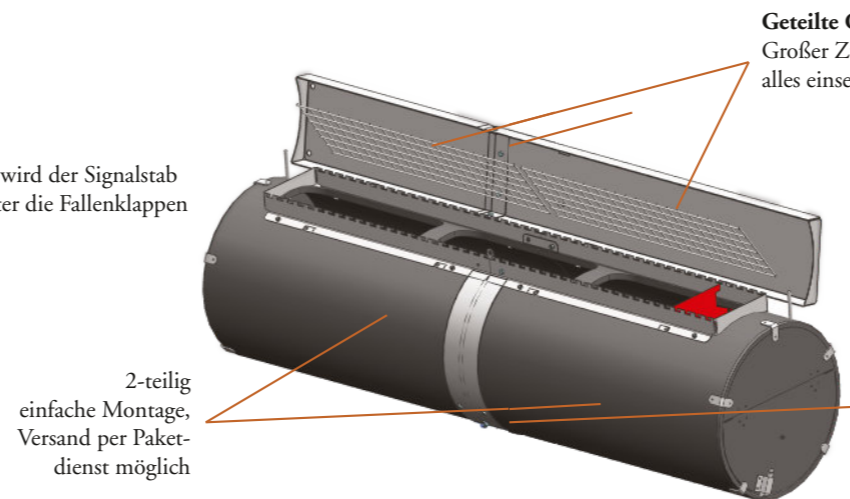

Aufnahmekasten für Fallenmelder, geschützt unter der Abdeckung angeordnet

- Trapmaster Standard mit Sensorkabel automatische Scharfstellung nach dem fängisch stellen der Falle
- Trapmaster Neo mit Neigungsauslösung
- Minkpolice MPX oder MP10 mit Neigungsauslösung

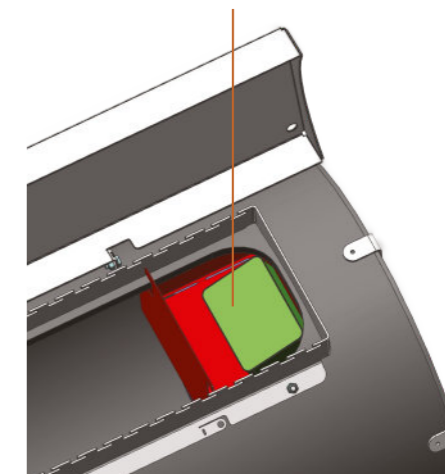

Abbildungen zeigen 1,5 m Ausführung

max. Geschossenergie E0= 120 Joule, (z.B. Kal.22 lang RWS Z Lang E0=52 Joule (Sicherheitshinweise in der Bedienungsanleitung beachten).



Die „WeKa invasiv PRO“ im Überblick

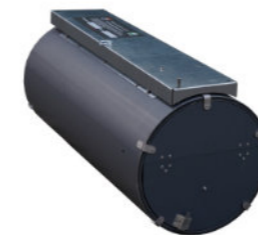

WeKa invasiv PRO – 1 m

Technische Daten:

Gesamtlänge: 1 m
 Gewicht: 34 kg
 Durchmesser: 400 mm
 Auslösestab
 wird komplett montiert geliefert

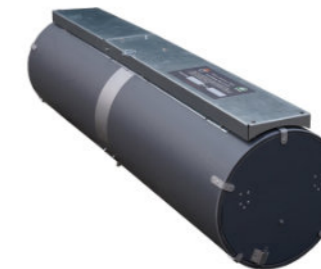

WeKa invasiv PRO – 1,5 m

Technische Daten:

Gesamtlänge: 1,5 m
 Gewicht: 49 kg
 Durchmesser: 400 mm
 Trittbrettauslösung
 wird 2-teilig geliefert bei Paketversand



Besondere Merkmale WeKa invasiv PRO

- einfache Erlegung von gefangenem Raubwild in der Falle*
- kein zusätzlicher Abfangkorb oder Abfangnetz erforderlich
- einfache Sichtkontrolle der gesamten Fallenlänge durch Anheben der klappbaren Abdeckung
- Fallenkörper aus hochfestem, auch bei Minusgraden schussfestem* Kunststoff
- Abdeckung abschließbar
- Gitter leicht herausnehmbar
- Fallenmelder in der Falle integrierbar und geschützt
- bei Verwendung des Trapmaster (Standard) automatische Aktivierung des Fangmelders nach Fängischstellung
- andere Fallenmelder (z. B. Minkpolice, Trapmaster Neo) über Neigungsauslöser
- 1,5 m Ausführung teilbar ausgeführt, kostengünstiger Versand über Paketdienst
- schneller und einfacher Aufbau der geteilten Variante

* max. Geschossenergie E0= 120 Joule, (z.B. Kal.22 lang RWS Z Lang E0=52 Joule)



Fangplatz – Worauf kommt es an

- im Schilf der Uferbereiche
- an seichten Gewässern
- auf Nutriwechsellern
- wenn der Fangplatz einfach gewechselt werden soll



Unsere Krefelder Abfangkörbe

- mit klappbarer Gitterführungsreue perfekt für 30er Betonrohrfallen, bei hochgeklappter Reue optimal für unsere Kastenfallen Modell „Marder“, Modell „Waschbär“ und „Dachs“.
- für die sichere Entnahme konzipiert
- auch für Wiesel und Ratten geeignet durch enge Maschenweite
- Korpus 300 x 300 mm, Maschenweite 25 x 25 mm, Drahtstärke 2,5 mm
- verzinkt mit Handschutz und Tragegriff
- Korbschieber für das Festsetzen von Kleinsäufern im Abfangkorb, für das einfache Abfangen

Abfangkorb Standard

NEU
getrennte Reue

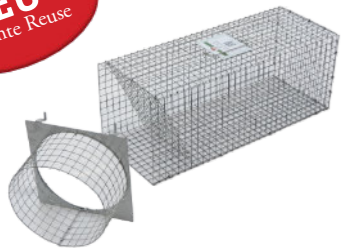

Länge Korpus: 800 mm
Gesamtlänge (abgeklappt): 990 mm
Gewicht: 5,1 kg

Abfangkorb Pro (mit Auslöseplatte)

NEU
getrennte Reue



Länge Korpus: 1000 mm
Gesamtlänge (abgeklappt): 1190 mm
Gewicht: 6,0 kg

Korbschieber



Zum leichteren Abfangen von Kleinraub-
säufern, Korbschieber magnetisch aufclipbar

Unser Krefelder Abfangnetz

- mit klappbarer Gitterführungsreue perfekt abgestimmt für 30er Betonrohrfallen, für unsere Kastenfallen Modelle „Marder“, „Waschbär“ und „Dachs“
- für die sichere, schnelle und einfache Entnahme konzipiert
- aufgesetzter Fangschuss möglich
- Netz 1,5 m lang Maschenweite 10 mm
- Glöckchen zur akustischen Kontrolle
- Korpus 300 x 300 mm, Maschenweite 25 x 25 mm, Drahtstärke 2,5 mm
- verzinkt mit Handschutz und Tragegriff
- inkl. 2 Federstecker D5 x 400 zur zusätzlichen Fixierung

NEU
getrennte Reue

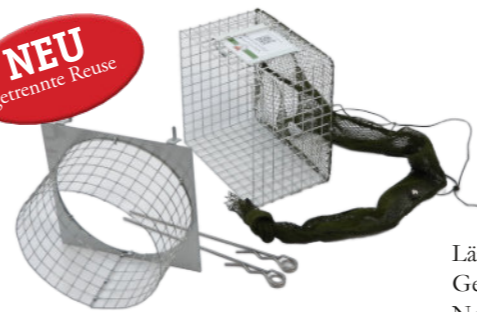

Länge Korpus: 180 mm
Gesamtlänge (abgeklappt): 300 mm
Netzlänge: 1500 mm
Gewicht: 1,95 kg



NEU

Unser Krefelder Abfang-Eimer (ohne Inhalt)

Zur Aufnahme vom:

- Krefelder Abfangnetz mit getrennter Reue
- Fangschieber Betonrohr-, Waschbär- oder Marderfalle
- Federstecker
- Kirrmitteln

für den sauberen Transport.

Merkmale:

- hochwertiger 30 l Kunststoffeimer
- mit klappbarem Deckel
- einfache, sichere Handhabung dank Schnappverschluss
- UV-Beständig, schlagfest
- Tragegriff aus Metall
- Abmessung: 400 x 310 x 360 mm





Unsere Empfehlung: Seissiger Wildkamera

Wildkameras sind moderne und unverzichtbare Revierhelfer, die auch als kompakte Sicherheitssysteme im Objektschutz eingesetzt werden können. Sie ermöglichen es, wertvolle Informationen zu sammeln und geben dem Jäger einen tiefen Einblick in das Verhalten der Wildtiere. Dieses zusätzliche Wissen trägt dazu bei, den Jagderfolg zu steigern und schafft Gewissheit. Durch den Einsatz von Wildkameras können unnötige Fahrten und Kontrollgänge vermieden werden, was nicht nur Geld spart, sondern auch zu einer ruhigeren Atmosphäre im Revier führt.

„Seissiger Special-Cam LTE-Supersim-Edition inkl. 18650 Akkus

Technische Daten:

Wechselmagazin-Kassette inkl. 6x 18650 Li-Ion-Akku 3,7V, Wechselmagazin-Kassette für 12x AA-Batterie 1,5V (ohne Batterien), Supersim-Prepaid-Multinetzkarte mit 5€ Startguthaben, 32GB SDHC-Speicherkarte



- Fotos mit bis zu 12 Megapixel und Videos mit Ton in Full-HD
- Videos mit Ton bis 30 Sekunden Länge
- sekundenschneller Versand von Fotos und Videos
- Serienbilder, Timer und Zeitrafferaufnahmen möglich
- Aufnahmewinkel 45° und Bewegungssensor 42°
- Reichweite 25 Meter
- Schwarzblitz (940nm) für Mensch und Tier unsichtbar
- SUPERSIM-Edition: Ausführung mit SIM-Lock (funktioniert nur mit der SUPERSIM-Prepaid-Multinetzkarte)



Weitere Informationen
in unserem Onlineshop



„Seissiger Special-Cam Classic“

Technische Daten:

Die Seissiger Special-Cam Classic ist eine kompromisslose, robuste und wetterfeste Wildkamera, die zuverlässig auslöst und Fotos und Videos auf einer SD-Karte speichert. Mit dieser Überwachungskamera haben Sie im Jagdrevier stets alles im Blick.

Das Komplettpaket ist vorkonfiguriert und daher sofort einsatzbereit. Das Set enthält alles, was Sie zum sofortigen Einsatz der Wildkamera benötigen: die Special-Cam Classic HD 12MP, eine 32GB SDHC-Speicherkarte, 12 Stück 1,5V AA-Batterien, einen Baumgurt und das Seissiger-Baumstativ.

- Fotos mit bis zu 12 Megapixel und Videos mit Ton in Full-HD
- Videos mit Ton bis 30 Sekunden Länge
- Serienbilder, Timer und Zeitrafferaufnahmen möglich
- Aufnahmewinkel 45° und Bewegungs-Sensor 42°
- Reichweite 25 Meter
- Schwarzblitz (940nm) für Mensch und Tier unsichtbar



Weitere Informationen
in unserem Onlineshop



VERSAND

Unsere Versandmöglichkeiten



Selbstabholung

Wir haben unsere Produkte hier in Krefeld immer vorrätig. Somit ist eine Abholung vor Ort auch kurzfristig möglich.
Abholzeiten nach Anmeldung: Montag - Freitag 7:00 bis 18:00 Uhr, Sa. 8:00-13:00 Uhr

per Paketdienst

Alle Produkte* können wir schnellstmöglich ab Krefeld versenden. Die Lieferzeit beträgt je nach Produkt und Region ca. 2-5 Werktage. Somit versuchen wir Ihnen die Produkte umgehend zu zustellen.

VERSAND



Lieferung bis vor Ort

Die Auslieferung der Betonrohrfallen, Kastenfallen Dachs und Dachs Pro, sowie größere Mengen an anderen Fallen und Zubehör führen wir mit unserem eigenen LKW bzw. Kastenwagen mit Anhänger durch. Damit wir die Transportkosten möglichst günstig gestalten können, sammeln wir die Aufträge für die einzelnen Touren und organisieren die Touren dann kundenspezifisch für die jeweilige Region. Weitere Informationen und individuelle Lösungen erhalten Sie gerne auf Anfrage.





Krefelder Fasanentonne Pro 40 und 60 Liter

Neu entwickelte freistehende Fütterungseinrichtung für das Niederwildrevier

Die neue Krefelder Fasanentonne „Pro“ ist für jedes Futter geeignet – egal ob Mais, Getreide oder Mehl.

- abgeschirmter Zugang verhindert das Eindringen von Feuchtigkeit
- Futter kann nicht von den Fasanen ausgescharrt werden
- keine Möglichkeit für Ratten an die Futterschale zu gelangen
- Metallteile aus verzinktem Material gefertigt, Kunststoff mit hoher UV-Beständigkeit mit integriertem, verstellbarem Rehwildschutz
- einfaches Befüllen durch großen Schraubdeckel
- Füllmenge 40 l oder 60 l
- einfache Montage und Handhabung



Vorgängermodell auf Anfrage erhältlich (solange der Vorrat reicht).



**Aus der Praxis:
So geht es nicht!**

Bei auslaufendem Futter bedienen sich auch Krähen, Eichelhäher und Elstern an der Futterstelle, dann beginnt das Futter zu verschimmeln (Gefahr von Krankheiten) oder zu keimen. Ratten und Nutrias bedienen sich sehr gerne daran.



Unsere nützlichen Krefelder Revierhelfer

Feuerkörbe, Grillplatte und Teelicht

Feuerkorb mit Ascheauffangwanne und hohen Edelstahlfüßen, kein verbrennen des Untergrundes.



Kanzelecken

Einfacher Aufbau, Pfosten allseitig 15°, für Rund- oder Viereckpfosten unterschiedlicher Größe.



Entenbrutkorb

Aus Weidenästen geflochtener Entenbrutkorb inkl. Befestigungschellen zur einfachen Montage an Rundrohren und Pfählen.



Aufbruchgalgen

V2A-Stahl, einfaches Abbalgen von Hasen und Kaninchen, leichtes, sicheres Ein- und Aushängen von Schalenwild.

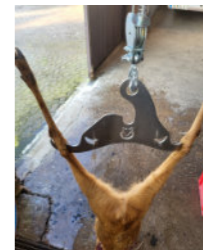
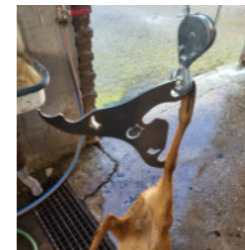
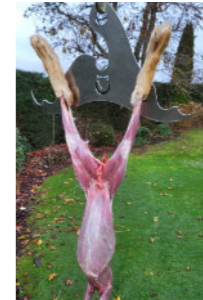
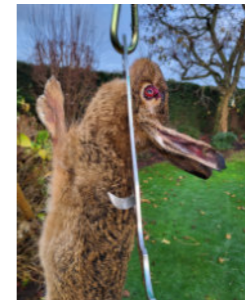

Fallenseminar

Mehrmals jährlich führen wir Fallenlehrgänge bei uns im „Hühnerstall“ durch.



Termine und weitere Infos auf Anfrage oder auf unserer Internetseite. Sprechen Sie uns einfach an.



Unser Krefelder Sortiment im Überblick

Fuchsfallen:

„Handwerker“



429,- €

„Sparfuchs“

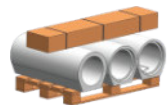

599,- €

„Revierfertig“

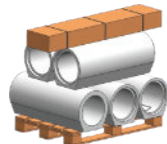

679,- €

„Mobil“

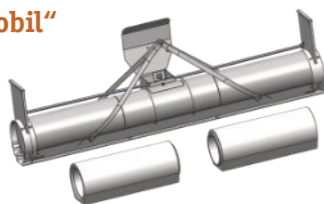

839,- €

„Mobil Premium“

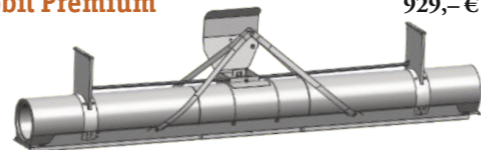

929,- €

„Brückenfalle“ – 4 m

1.539,- €

„Brückenfalle“ – 6 m

1.839,- €

„Brückenfalle“ – 8 m

2.239,- €

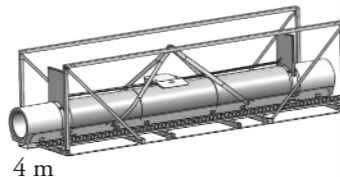

4 m

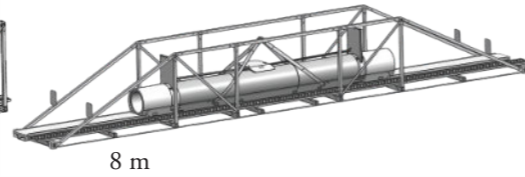

8 m



Kastenfallen:

Modell Waschbär

verzinkt

479,- €



pulverbeschichtet

599,- €



Modell Marder

verzinkt

299,- €

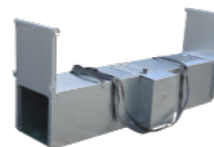

NEU

pulverbeschichtet

399,- €



NEU

Modell Dachs (2,0m Länge)

verzinkt

599,- €

pulverbeschichtet

719,- €



Modell Dachs Pro (2,4m Länge)

verzinkt

649,- €

pulverbeschichtet

769,- €

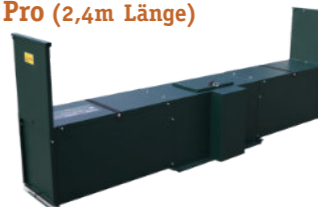



WeKa invasiv PRO:

DN400 - 1m PRO

mit Auslösestab



419,- €

DN400 - 1,5m PRO

mit Trittbrett

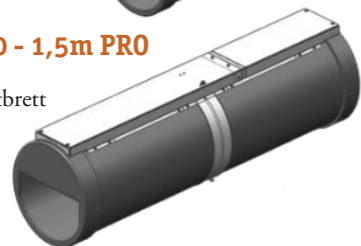

599,- €

WeKa City:

Mülltonnenfalle WeKa City

730 x 570 x 1040 mm, 240 l, 17,5 kg

279,- €



NEU

Krefelder Fangset zum Angebots-Preis!



statt 140,50 €

NUR 120,-

1x Abfangkorb-Netz
inkl. 2 Federstecker

1x Abfang Eimer

1x Abfangschieber nach Wahl
Fuchsfalle, Waschbärfalle oder Marderfalle



Krefelder Abfangkörbe:

Abfangkorb Standard

zur einfachen Entnahme

NEU



89,- €

Abfangkorb Pro

mit Auslöseplatte

NEU

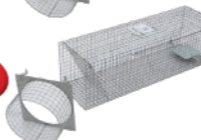

119,- €

Abfangkorb-Netz

inkl. 2 Federstecker

NEU



99,- €

Abfang Eimer

30 l, 400 x 310 x 360 mm

NEU



19,- €

Gardena Teleskopstange

1,60 bis 2,90 m teleskopierbar



59,- €

Zinksprühfarbe

Dunkelgrün (500 ml) zur Verblendung



12,90 €

Federstecker

D5x400, zur zusätzlichen Fixierung der Fangklappe beim Abfangkorb



4,90 €

Abfangschieber rechteckig

für Krefelder Kastenfalle „Dachs“
Maße: 316 x 404 mm



28,90 €

Abfangschieber rund

für 30er Betonrohrfalle



22,50 €

Abfangschieber rechteckig

für Krefelder Kastenfalle „Waschbär“
Maße: 254 x 268 mm



22,50 €

Abfangschieber WeKa City

für Krefelder Mülltonnenfalle „WeKa City“
Maße: 410 x 160 x 1000 mm, 2,5 kg

NEU



44,- €

Abfangschieber rechteckig

für Krefelder Kastenfalle „Marder“
Maße: 240 x 243 mm



22,50 €

Krefelder Korbschieber

magnetischer Aufsatz



19,50 €



Fallenmelder:

MinkPolice MPX

inkl. SIM-Karte und Batterien

ohne Abo
mit Abo



189,- €*
239,- €*

TRAPMASTER 4G/5G GOLD

inkl. eSIM und Li-Ionen Akku, lebenslang
kostenfreiem Betrieb und 5 Jahren Garantie

Neo - Magnetabriss v.
Gehäuse & Neigungssensor



259,- €

Standard - Kombisensor an
1,60 m Kabel



TRAPMASTER 4G/5G Start

inkl. eSIM und Li-Ionen Akku, Betriebskosten 0,10 €/Tag

Neo - Magnetabriss v.
Gehäuse & Neigungssensor



159,- €*

Standard - Kombisensor an
1,60 m Kabel



TRAPMASTER Lithium-Ionen-Akku

Gelb (ab 10/22)
Schwarz (vor 10/22)

35,90 €
39,90 €

CATCHALIVE V2

inkl. eSIM mit 2xAA Lithium-
Batterien, Magnetabriss
und Neigungssensor

127,95 €*



Kamera:

Seissiger Special-Cam LTE-Supersim Edition

inkl. 18650 Akku

299,- €



Seissiger Special-Cam Classic

239,- €



Lockmittel:

Schwarzwaldwässerle Duft-Lockei

für die Fallenjagd



17,90 €

Schwarzwaldwässerle Pansen Bollen

Lockmittel für die Fallenjagd



21,99 €

99,95 €/kg

Schwarzwaldwässerle Invasiv Bollen

Lockmittel für Waschbären und Nutria



21,99 €

99,95 €/kg

Schwarzwaldwässerle Invasiv Flüssiglockmittel

Lockmittel für Waschbären und Nutria

NEU



17,99 €

119,93 €/kg

Schwarzwaldwässerle Pansen

Schwarzwild und Raubwild



19,99 €

71,96 €/l

Schwarzwaldwässerle Fisch

Schwarzwild und Raubwild



17,99 €

71,96 €/l

Wildmagnet

Universallockmittel



18,75 €

566,33€/kg

Pronubi

Speziallockmittel



14,90 €

433,- €/kg

PronCOON BOMB Waschbärbombe

UV-fluoreszierendes-Lockmittel



NEU

14,90 €

496,67 €/l





Kofferfallen:

Modell „Münsterland“

Beschläge

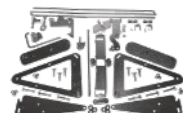

119,- €

Komplettfalle - fertig montiert
(1 m x 2 m)

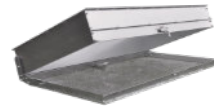

518,- €

Systembeschlag

für den Selbstbau der Rößlerfalle V2



99,- €

Krefelder Fasanentonnen Pro:



Fasanentonne Trichter Pro

mit Rehwildschutz

45,- €

Fasanentonne Gestell Pro

freistehend, vormontiert mit Rehwildschutz

75,- €

Fasanentonne Pro 40 l mit Gestell

freistehend, vormontiert mit Rehwildschutz

109,- €

Fasanentonne Pro 60 l mit Gestell

freistehend, vormontiert mit Rehwildschutz

119,- €



Vorgängermodell auf Anfrage erhältlich (solange der Vorrat reicht).

Jagdzubehör:

Krefelder Niederwildgalgen

mit Tragegurt und großer Öffnung
Edelstahlausführung



29,- €

Münsterländer Entenbrutkorb

aus Weidenzweigen geflochten
inkl. Befestigungsrohrschelle



65,- €

Kanzelecken-Set (4 Stück)

einfache Verbindung zwischen
Kanzelboden und Unterbau



79,- €

Krefelder Aufbruchgalgen

Hase-Reh, zum einfachen und
sauberen Aufbrechen
250 x 450 x 3 mm Edelstahl



25,- €

Krefelder Luntenzünder

Kräuterlikör 0,5 l



17,50 €

35,- €/l

Feuerkörbe:

Windlicht

10 x 10 x 13 cm | inkl. großem Teelicht

14,90 €

Feuerkorb - Standard

35 x 35 x 75 cm | 21,2 kg | 3 mm Stärke
Mit Auffangschale auf Edelstahlfüßen

159,- €

Feuerkorb - groß

45 x 45 x 89,5 cm | 33,5 kg | 3 mm Stärke
Mit Auffangschale auf Edelstahlfüßen

209,- €

Grillplatte

Ø 60 cm | Passend zu den Feuerkörben

109,- €



KREFELDER FUCHSFALLE

Viel Waidmannsheil mit der Krefelder Fuchsfalle wünschen



Thomas Vennekel

Vertrieb
+49 2151 6493915
thomas@krefelder-fuchsfalle.de



Birgit Achten

Vertrieb & Verwaltung
+49 2151 6493915
+49 157 82966987
birgit@krefelder-fuchsfalle.de



Stephan Brauers

Vertrieb & Kundenservice
+49 152 59987280
stephan@krefelder-fuchsfalle.de



Henrik Bringezu

Produktionsleitung
+49 152 09698961
henrik@krefelder-fuchsfalle.de





Bürozeiten:

Mo.-Do. 08:00-16:00 Uhr
Fr. 08:00-13:00 Uhr

Abholzeiten nach Anmeldung:

Mo.-Fr. 07:00-18:00 Uhr
Sa. 08:00-13:00 Uhr

Thomas Vennekel & Georg Achten GBR

Krüserstr. 36, 47839 Krefeld • info@krefelder-fuchsfalle.de • krefelder-fuchsfalle.de •  Krefelder Fuchsfalle •  Krefelder_Fuchsfalle

WWW.KREFELDER-FUCHSFALLE.DE

Stand 03/2026 | 1780109c_